

ÜRÜN KATALOĞU
PRODUCT CATALOG
КАТАЛОГ ПРОДУКЦИИ

2 0 2 3

2 0 2 4

TL ^R**TIM** **LINE**

SÜRGÜ
SİSTEMLERİ

SLIDING
SYSTEMS

РАЗДВИЖНЫЕ
СИСТЕМЫ

www.timeline.com.tr



Sürme Kapak Sistemleri

Sliding Door Systems

Раздвижные Системы и Комплектующие Для Шкафов Купе





İÇİNDEKİLER / INDEX / СОДЕРЖАНИЕ

1-16

SÜRME KAPAK SİSTEMLERİ
SLIDING DOOR SYSTEM
РАЗДВИЖНЫЕ СИСТЕМЫ ДЛЯ ШКАФОВ

17-18

YAVAŞLATICI
ADJUSTABLE BRAKE
ДОВОДЧИКИ

19

ALÜMİNYUM RAY PROFİLLERİ
ALUMINUM SLIDING RAILS TRACK
АЛЮМИНИЕВЫЕ НАПРАВЛЯЮЩИЕ ДЛЯ ШКАФОВ

20-24

MASA RAYLARI
TABLE RAILS
НАПРАВЛЯЮЩИЕ ДЛЯ СТОЛОВ

25-28

MASA BAĞLANTI EKİPMANLARI
TABLE ATTACHMENT AQUIPMENT
КОМПЛЕКТУЮЩИЕ ДЛЯ СТОЛОВ



T.C.
TÜRK PATENT ENSTİTÜSÜ

MARKA TESCİL BELGESİ

Marka No : 2013 104107 - Ticaret - Hizmet

timline

Marka Sahibi : TİM LİNE MOBİLYA EKİP. SAN. VE TİC. A.Ş.
TÜRKİYE CUMHURİYETİ
Topçular Mah. Ferhatpaşa Cad. Üretmen İş Mrk.
No: 6 / 23 Eyüpsultan / İstanbul
Emlası : 02, 06, 17, 35

Markaların Korunması Hakkında 556 Sayılı Kanun Hükmünde
Kararnameye göre 19/12/2013 tarihinden itibaren ON YIL müddetle
13/11/2014 tarihinde tescil edilmiştir.



Prof. Dr. Habip ASAN
Enstitü Başkanı

TÜRK PATENT [●] ENSTİTÜSÜ

Şirket Profili / Company Profile / Профиль Компании

Kuruluşundan itibaren Mobilya Ekipmanları ve Aksesuarları alanında yenilikçi ve öncü markalardan biri haline gelen Tim Line Mobilya Ekipmanları Sanayi ve Ticaret A.Ş.'ti Kalite, tasarım, müşteri memnuniyeti odaklı yatırımları, ve sunulan ürünlerde tarzı belirleyen, dayanıklı, özel tasarımlardan oluşan ürün çeşitleriyle, farklı zevklere hitap eden hizmet anlayışına sahiptir.

Tim Line ar-ge çalışmalarıyla piyasa taleplerine göre yeni desen, renk ve ürün çeşitliliği konularında sürekli kendini yenilemektedir. Müşterilerine ve kaliteye verdiği değerle çalışmış olduğu sektörde başarıya ulaşmıştır.

'Hayatı kolaylaştıran ürün' felsefesi, Türkiye' de ve yurtdışında olmak üzere, yayılmış satış ve pazarlama ağlarıyla, sunduğu ürünler bakımından en beğenilen marka olma hedefine kararlılıkla ilerlemektedir.

Vizyonumuz - Misyonumuz.

Misyonumuz: Çevre ve insan sağlığına önem veren, yenilikçi tasarımlarla ülke ekonomisine katkıda bulunan, kaliteli ve dayanıklı ürün üretmek.

Vizyonumuz: Mobilya Ekipmanları ve Aksesuarları alanında, Dünya genelinde tercih edilen markalardan biri olmak.

Tim Line Mobilya Ekipmanları ve Aksesuarları San. Manufacturer of components and accessories for cabinet furniture. ve tic. AS. - One of the market leaders in Turkey.

Furniture fittings, components and accessories Tim Line - this is traditionally high quality, prices up to Tim Line includes a wide range of accessories and components for cabinet furniture

Производитель комплектующих и аксессуаров для корпусной мебели Tim Line Mobilya Ekipmanları ve Aksesuarları San. ve Tic. A.S. - один из лидеров рынка Турции.

Мебельная фурнитура, комплектующие и аксессуары Tim Line обладают традиционно высоким качеством, а цены доступны даже для небольших фирм.

Производство и оптовая торговля фурнитурой и комплектующими для корпусной мебели Tim Line включает широкий спектр оборудования и материалов.



TST-101 PKM - 80 / EKO

Sürme kapak mekanizması
Sliding door track mechanism
Опорный механизм для раздвижных дверей

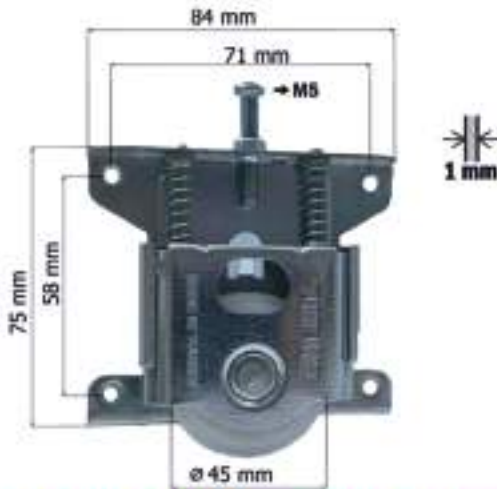

4 ad. / pcs. / шт. 160 ad. / pcs. / шт.

Sürme kapak mekanizması
Ağırlık kapasitesi: 80 kg.
Sliding door track mechanism
Heavy duty doors up to 80 kg
Опорный механизм (ролик) для раздвижных дверей
С мощностью нагрузки для дверей массой до 80 кг



TSP-701
Alt Stoper
Bottom stopper
Фиксатор нижний

TST-102 PKM - 80 / EKO

Somun Perçinli / Rivet Nut / Заклепочная Гайка

Sürme kapak mekanizması
Sliding door track mechanism
Опорный механизм для раздвижных дверей

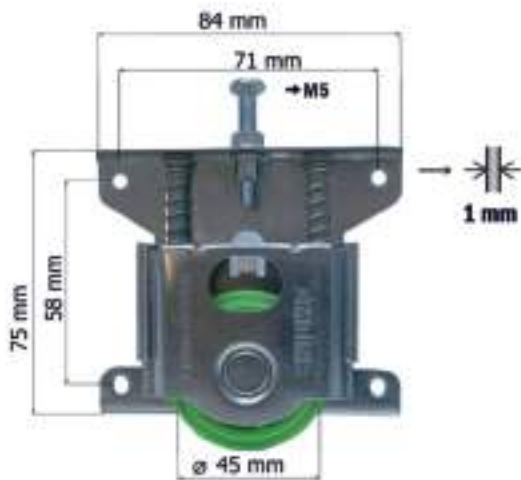

4 ad. / pcs. / шт. 160 ad. / pcs. / шт.

Sürme kapak mekanizması
Ağırlık kapasitesi: 80 kg.
Sliding door track mechanism
Heavy duty doors up to 80 kg
Опорный механизм (ролик) для раздвижных дверей
С мощностью нагрузки для дверей массой до 80 кг



TSP-701
Alt Stoper
Bottom stopper
Фиксатор нижний

TST-103 PKM - 80 / EKO

Somun Perçinli / Rivet Nut / Заклепочная Гайка

Demir Pimli / Iron Pin Nail / Железный стержень
Stoperli / With stopper / С фиксатором

Sürme kapak mekanizması
Sliding door track mechanism
Опорный механизм для раздвижных дверей



4 ad. / pcs. / шт. 160 ad. / pcs. / шт.

Sürme kapak mekanizması
Ağırlık kapasitesi: 80 kg.
Sliding door track mechanism
Heavy duty doors up to 80 kg
Опорный механизм (ролик) для раздвижных дверей
С мощностью нагрузки для дверей массой до 80 кг



TSP-701
Alt Stoper
Bottom stopper
Фиксатор нижний

TST-104 PKM - 80

**Sürme kapak mekanizması
Sliding door track mechanism
Ролики для дверей шкафов купе**

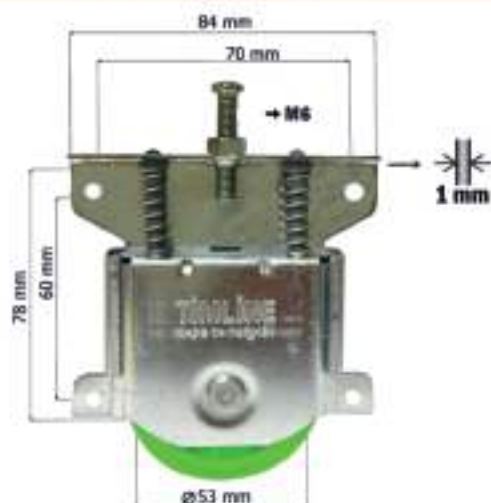

4 ad. / pcs. / шт. 160 ad. / pcs. / шт.

Sürme kapak mekanizması
Ağırlık kapasitesi: 80 kg.
Sliding door track mechanism
Heavy duty doors up to 80 kg
Ролики для дверей шкафов купе
Нагрузка до 80 кг



TST-105 ST- 80

**Sürme kapak mekanizması
Sliding door track mechanism
Ролики для дверей шкафов купе**

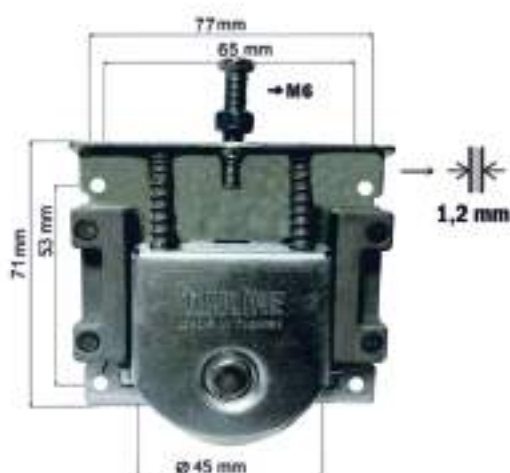

4 ad. / pcs. / шт. 160 ad. / pcs. / шт.

Sürme kapak mekanizması
Ağırlık kapasitesi: 80 kg.
Sliding door track mechanism
Heavy duty doors up to 80 kg
Ролики для дверей шкафов купе
Нагрузка до 80 кг



TST-106 ST- 100

**Sürme kapak mekanizması
Sliding door track mechanism
Ролики для дверей шкафов купе**

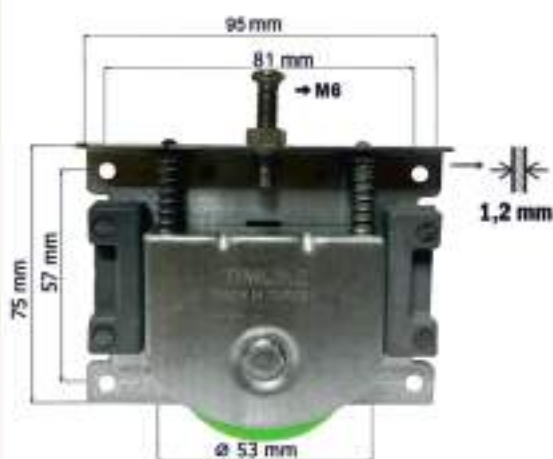

4 ad. / pcs. / шт. 160 ad. / pcs. / шт.

Sürme kapak mekanizması
Ağırlık kapasitesi: 100 kg.
Sliding door track mechanism
Heavy duty doors up to 100 kg
Ролики для дверей шкафов купе
Нагрузка до 100 кг



TST-107 PKM - 80

**Sürme kapak mekanizması
Sliding door track mechanism
Ролики для дверей шкафов купе**

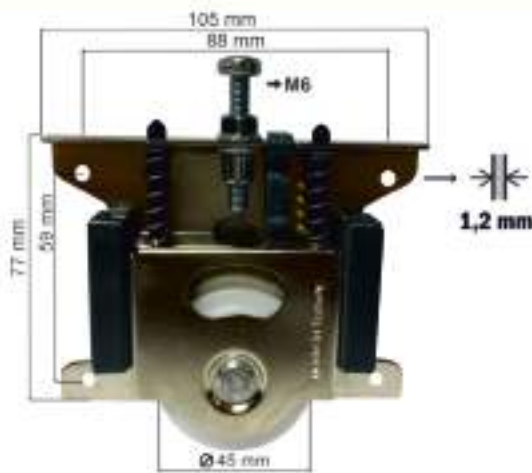

4 ad. / pcs. / шт. 160 ad. / pcs. / шт.

Sürme kapak mekanizması
Ağırlık kapasitesi: 100 kg.
Sliding door track mechanism
Heavy duty doors up to 100 kg
Ролики для дверей шкафов купе
Нагрузка до 100 кг



TSP-701
Alt Stoper
Bottom stopper
Фиксатор нижний

TST-108 GAMA

**Klavuzlu Gama Mekanizma
Guided Gamma Mechanism
Механизм для раздвижных дверей верх-низ
(Гамма)**

100 tk. / set. / K-T



TST-109 BETA

**4'lü Gama Mekanizma
4-way Gamma Mechanism
Механизм для раздвижных дверей 4 шт.
(Гамма)**

50 tk. / set. / K-T



TKL-201

Üst Kılavuz
Upper sliding track
Верхний ролик



1,2 mm



TKL-201 / R
Üst Kılavuz Sağ
Upper sliding track, Right
Верхний ролик / правый

TKL-201 / L
Üst Kılavuz Sol
Upper sliding track, Left
Верхний ролик / левый

TSP-702
Üst Stoper
Upper stopper
Фиксатор верхний

TKL-202

Mini Üst Kılavuz
Upper sliding mini track
Верхний ролик мини



1,5 mm



TKL-202 / R
Mini Üst Kılavuz Sağ
Upper sliding mini track, Right
Верхний ролик мини / правый

TKL-202 / L
Mini Üst Kılavuz Sol
Upper sliding mini track, Left
Верхний ролик мини / левый

TSP-702
Üst Stoper
Upper stopper
Фиксатор верхний

TKL-203

Üst Kılavuz
Upper sliding track
Верхний ролик



2 mm

TKL-203
Üst Kılavuz
Upper sliding track
Верхний ролик

TKL-204

İç Üst Kılavuz
Inset upper sliding (Internal) track
Верхний ролик внутренний



TKL-204 / L
İç Üst Kılavuz Sol
Inset upper sliding (Internal) track, Left
Верхний ролик внутренний / левый

TKL-204 / R
İç Üst Kılavuz Sağ
Inset upper sliding (Internal) track, Right
Верхний ролик внутренний / правый

TKL-205

Üst Kılavuz
Upper sliding track
Верхний ролик



TKL-205
Üst Kılavuz
Upper sliding track
Верхний ролик

TKL-210

Üst Kılavuz
Upper sliding track
Верхний ролик



TKL-210 Eko / Rulmanlı
Üst Kılavuz
Upper sliding track
Верхний ролик

TSS-301

Sürme kapak sistemleri

Sliding Door System

Раздвижные системы

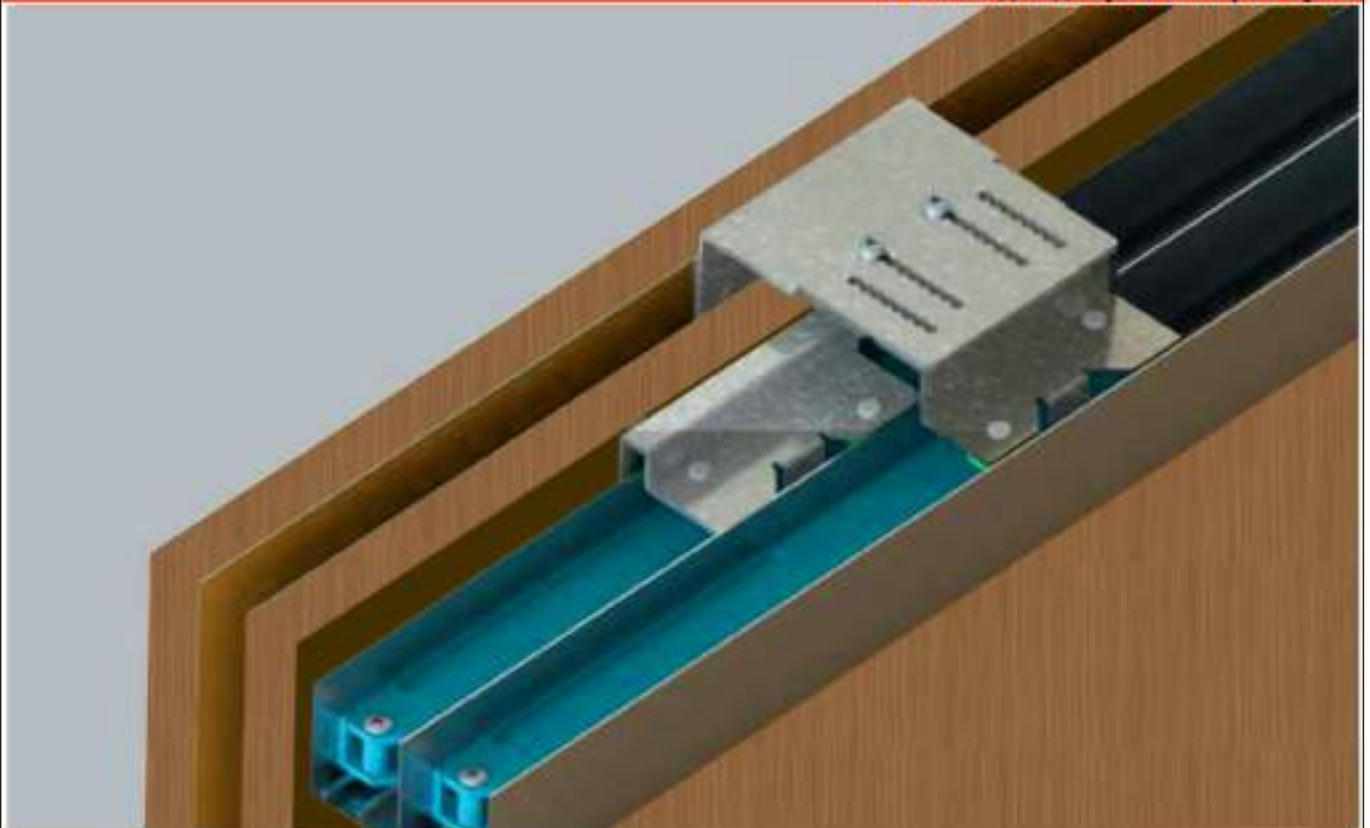

TSS-301-1
Dış Üst Mekanizma
Overlay upper sliding (external) track
Ролик для верхнего подвеса (внешний)



TSS-301-2
İç Üst Mekanizma
Inset upper sliding (Internal) track
Ролик для верхнего подвеса (внутренний)



TST-105
Panel Kapak Mekanizması
Adjustable sliding door track mechanism
Ролик с нижним несущим механизмом



TFR-602
Havali Fren
Air brake
Доводчик пневмо



TFR-603
Yağlı Fren
Oil brake
Доводчик масляной

TSS-301

Sürme kapak mekanizması
Sliding door track mechanism
Ролики для дверей шкафов купе

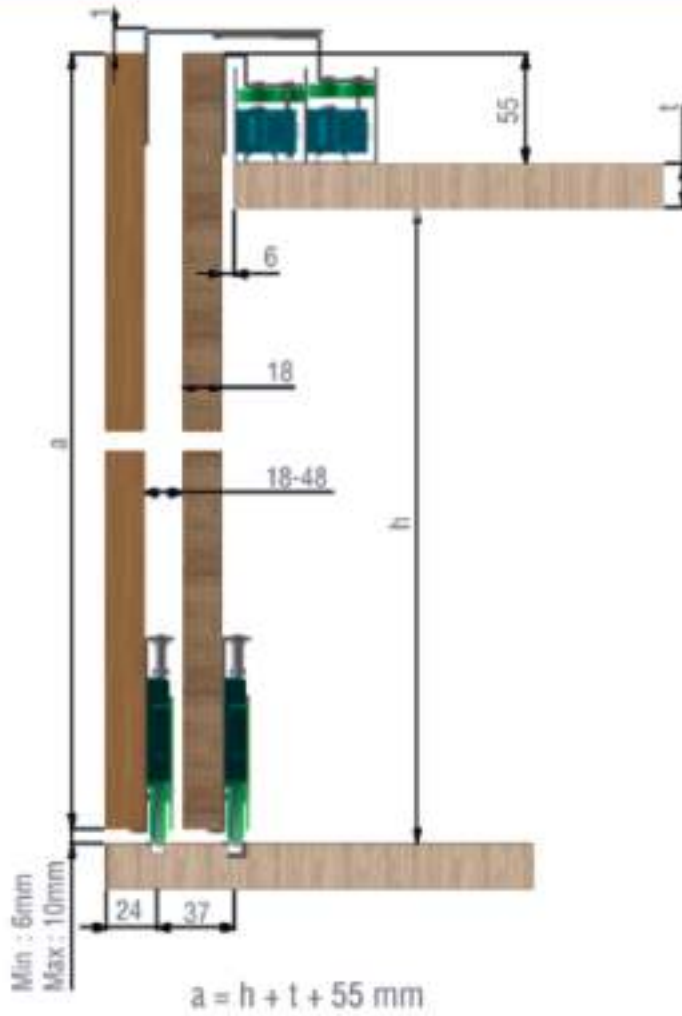

TSS-301

Alüminyum alt ve üst raylar
Aluminum bottom and upper rails
Алюминиевые направляющие нижний и верхний

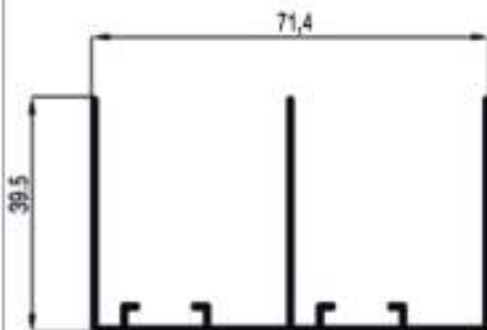

TAP-26451

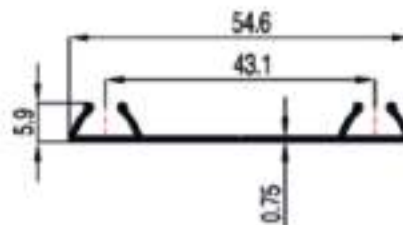

TAP-20091

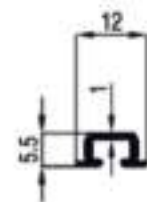

TAP-10391

TSS-302

Sürme kapak mekanizması
Sliding door track mechanism
Ролики для дверей шкафов купе

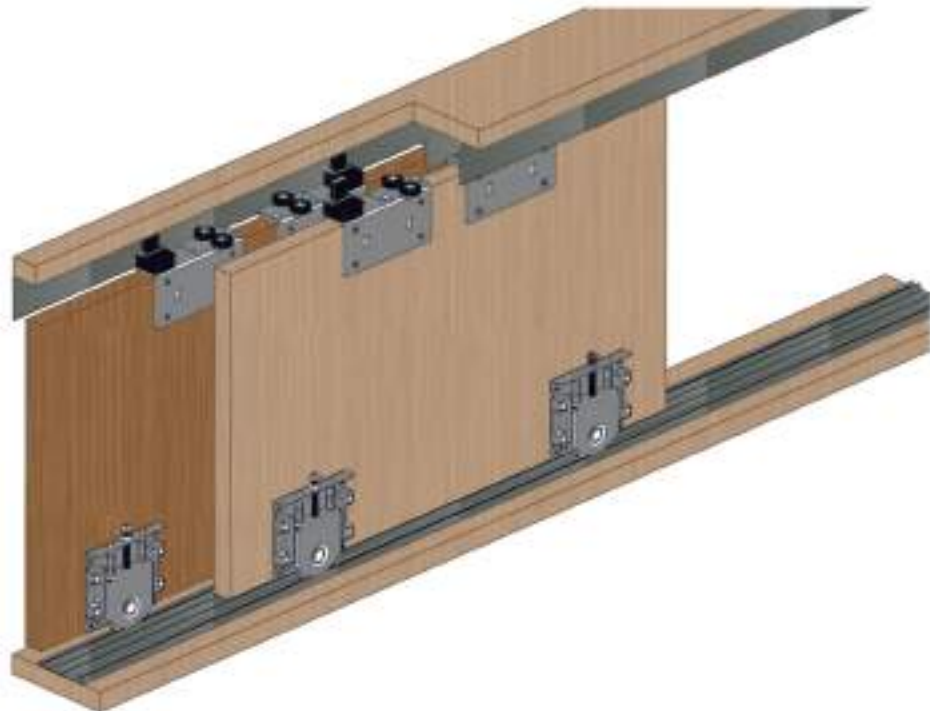

TKL-204 / L
İç Üst Kılavuz Sol
Inset upper sliding (Internal) track, Left
Верхний ролик внутренний / левый



2 mm



TKL-204 / R
İç Üst Kılavuz Sağ
Inset upper sliding (Internal) track, Right
Верхний ролик внутренний / правый



TST-107
Panel Kapak Mekanizması
Adjustable sliding door track mechanism
Ролик с нижним несущим механизмом



TFR-604
Yağlı Fren
Oil brake
Доводчик масляной

TSS-302

Sürme kapak mekanizması
Sliding door track mechanism
Ролики для дверей шкафов купе

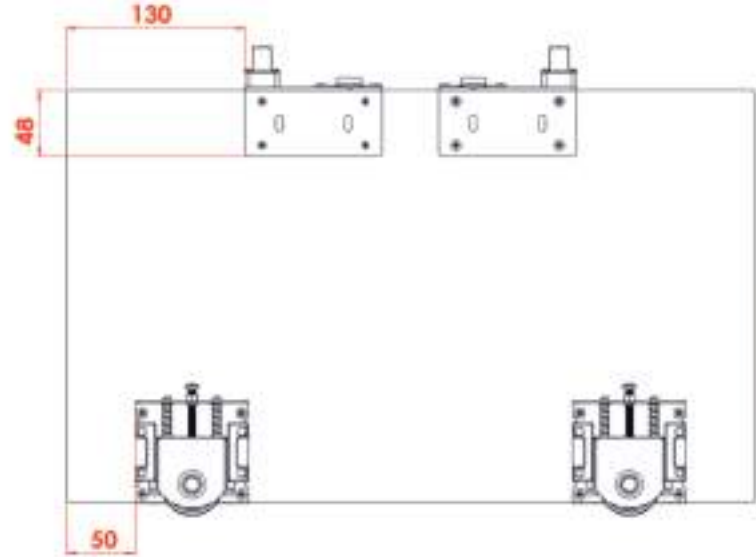
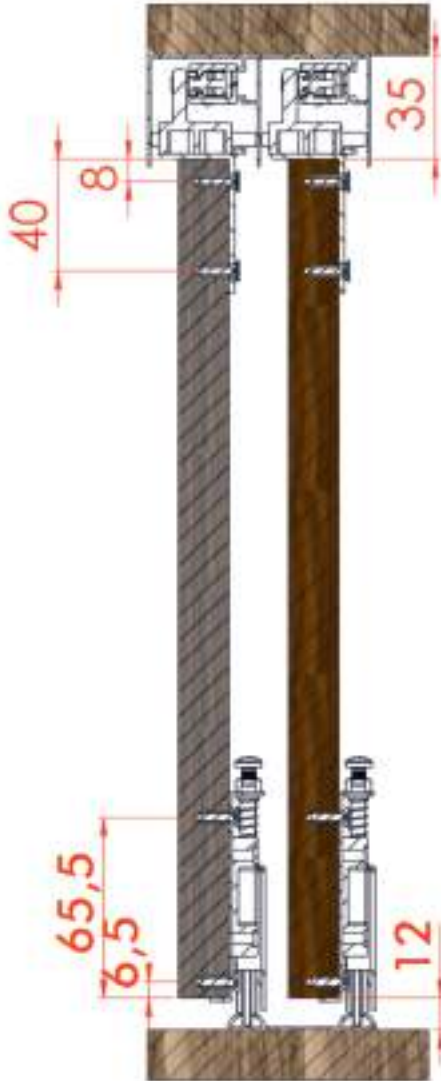

TSS-302

Alüminyum alt ve üst raylar
Aluminum bottom and upper rails
Алюминиевые направляющие нижний и верхний

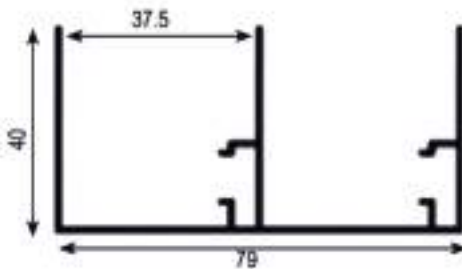

TAP-20571

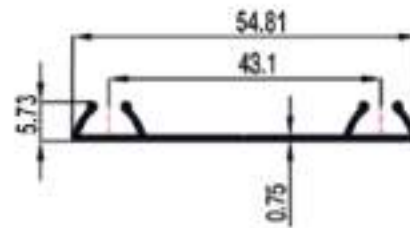

TAP-20091

Sürme kapak sistemleri

Sliding Door System

Раздвижные системы

TSS-303

Sürme kapak mekanizması
Sliding door track mechanism
Ролики для дверей шкафов купе

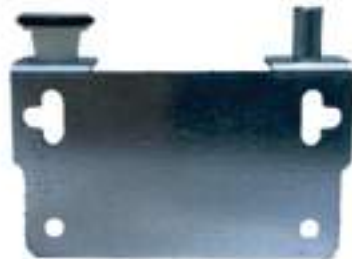

TKL-201 / R
Üst Kılavuz Sağ
Upper sliding track, Right
Верхний ролик / правый

1,2 mm



TKL-201 / L
Üst Kılavuz Sol
Upper sliding track, Left
Верхний ролик / левый



TST-105
Panel Kapak Mekanizması
Adjustable sliding door
track mechanism
Ролик с нижним
несущим механизмом



TSP-702
Üst Stoper
Upper stopper
Фиксатор верхний

TSS-303

Sürme kapak mekanizması
Sliding door track mechanism
Ролики для дверей шкафов купе

Sürme kapak sistemleri

Sliding Door System

Раздвижные системы

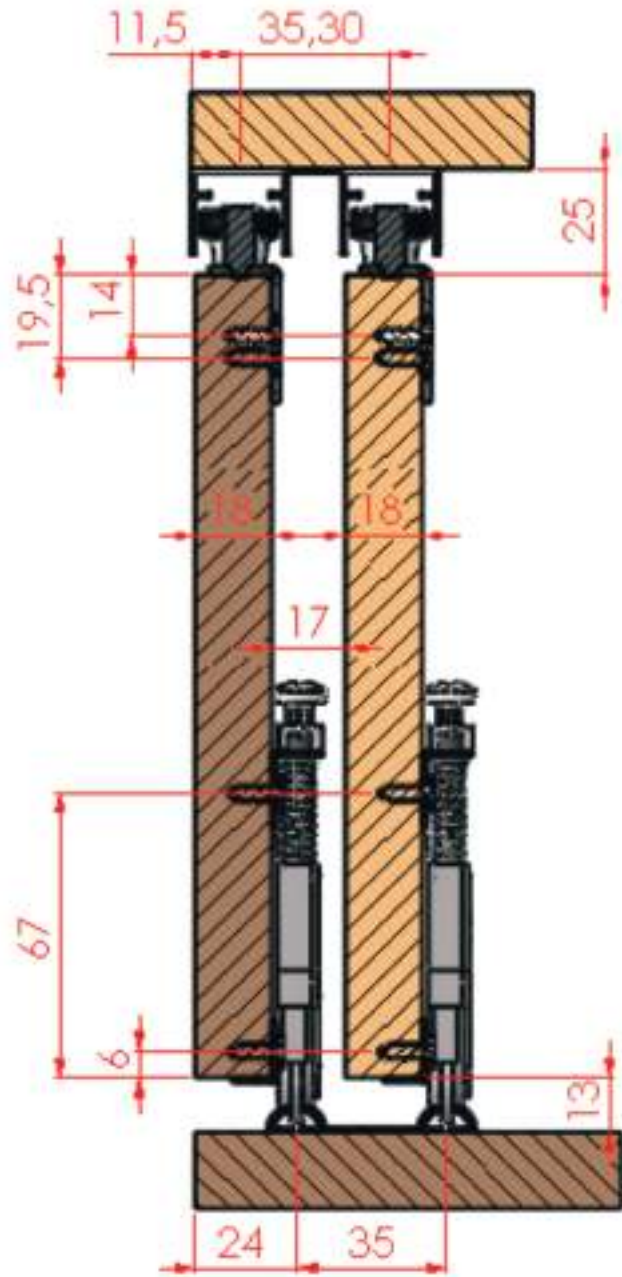

TSS-303

Alüminyum alt ve üst raylar
Aluminum bottom and upper rails
Алюминиевые направляющие нижний и верхний

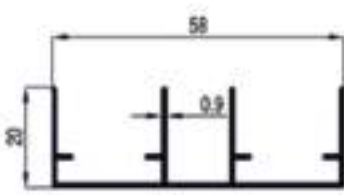

TAP-26391

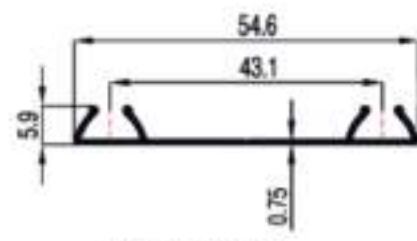

TAP-20091

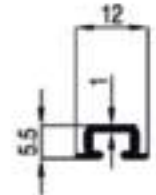

TAP-10391

TSS-304

Sürme kapak mekanizması
Sliding door track mechanism
Ролики для дверей шкафов купе

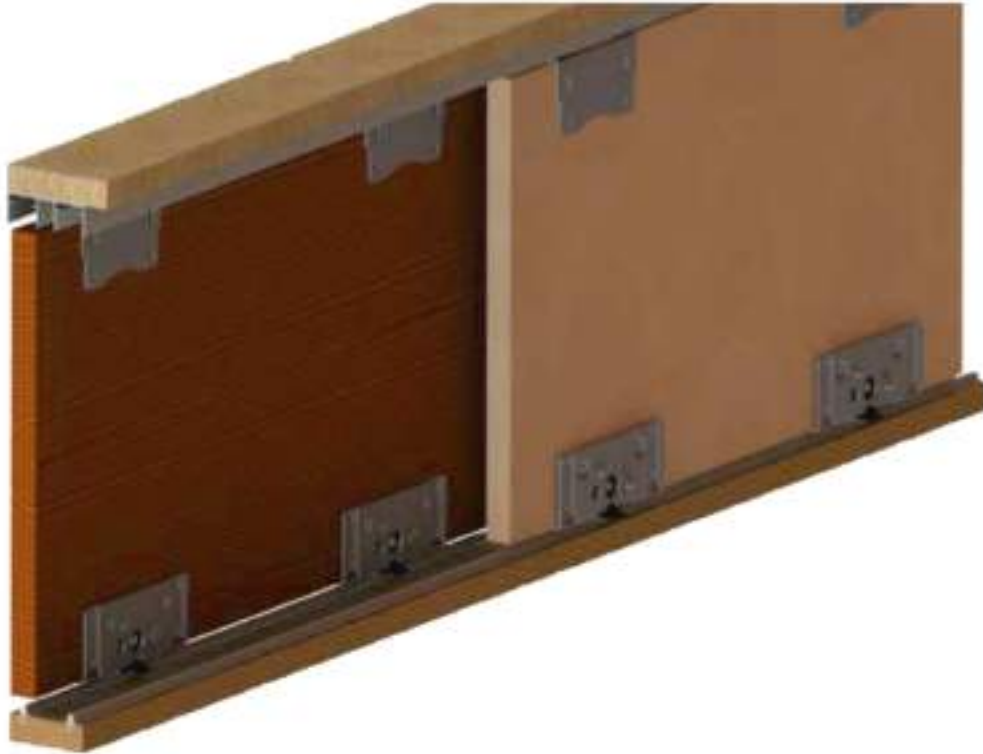

TKL-206
Alt Mekanizma
Bottom sliding track
Нижний направляющий ролик



TKL-201 / R
Üst Kılavuz Sağ
Upper sliding track, Right
Верхний ролик / правый



1,2 mm



TKL-201 / L
Üst Kılavuz Sol
Upper sliding track, Left
Верхний ролик / левый



TSP-702
Üst Stoper
Upper stopper
Фиксатор верхний

TSS-304

Alüminyum alt ve üst raylar
Aluminum bottom and upper rails
Алюминиевые направляющие нижний и верхний

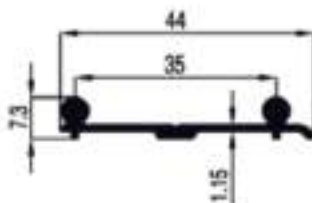

TAP-10591

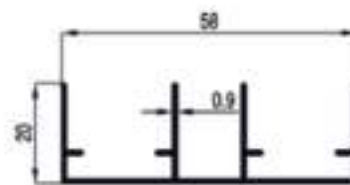

TAP-26391

TSS-305

**Sürme kapak mekanizması
Sliding door track mechanism
Ролики для дверей шкафов купе**

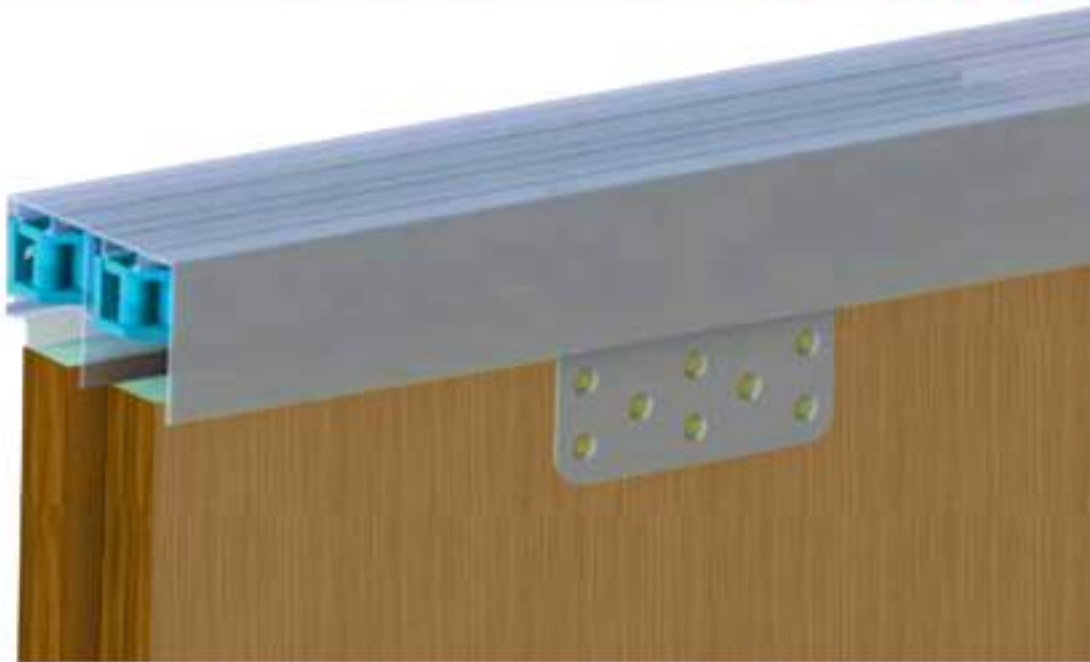

TKL-203
Üst Kılavuz
Upper sliding track
Верхний ролик



TST-101
Panel Kapak Mekanizması
Adjustable sliding door track mechanism
Ролик с нижним несущим механизмом



TFR-602
Hava Fren
Air brake
Доводчик пневмо



TFR-603
Yağlı Fren
Oil brake
Доводчик масляной

TSS-305

Sürme kapak mekanizması
Sliding door track mechanism
Ролики для дверей шкафов купе

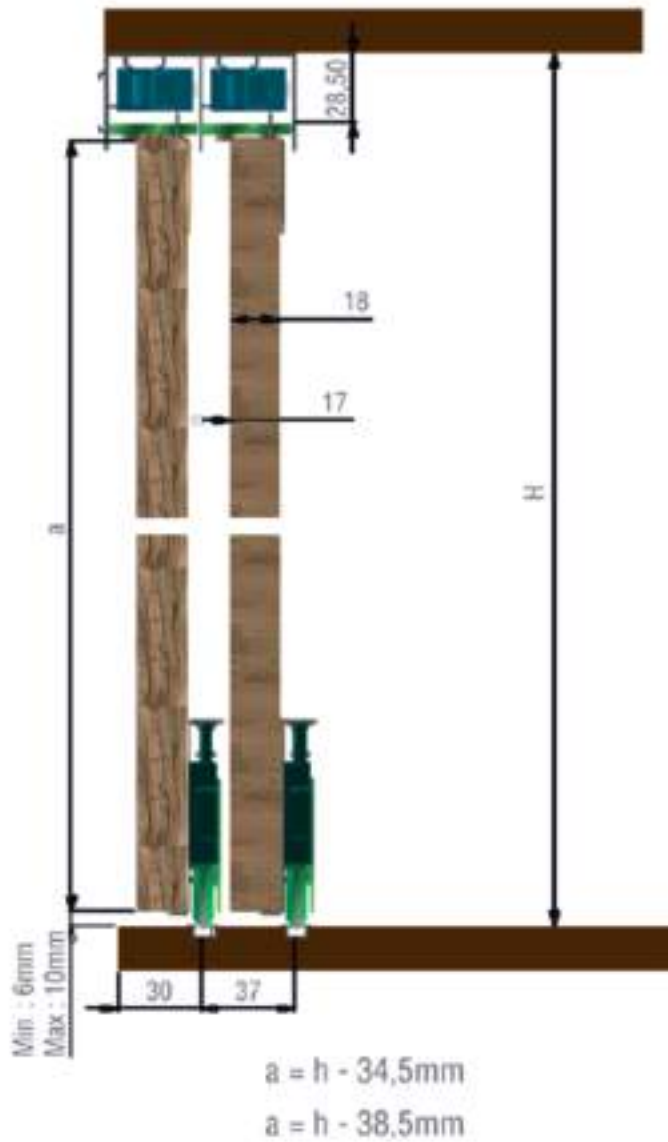

TSS-305

Alüminyum alt ve üst raylar
Aluminum bottom and upper rails
Алюминиевые направляющие нижний и верхний

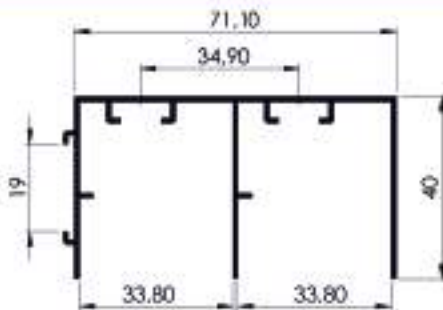

TAP-26451

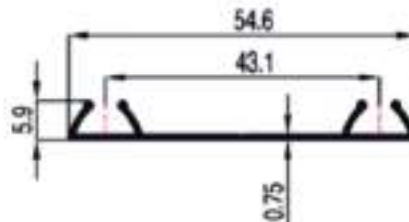

TAP-20091

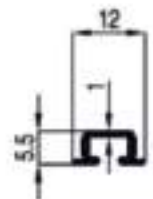

TAP-10391

TSS-306

Sürme kapak mekanizması
Sliding door track mechanism
Ролики для дверей шкафов купе



TKL-205
Üst Kılavuz
Upper sliding track
Верхний ролик



TST-101
Panel Kapak Mekanizması
Adjustable sliding door track mechanism
Ролик с нижним несущим механизмом



TFR-602
Havah Fren
Air brake
Доводчик пневмо



TFR-603
Yağlı Fren
Oil brake
Доводчик масляной

TSS-306

Sürme kapak mekanizması
Sliding door track mechanism
Ролики для дверей шкафов купе

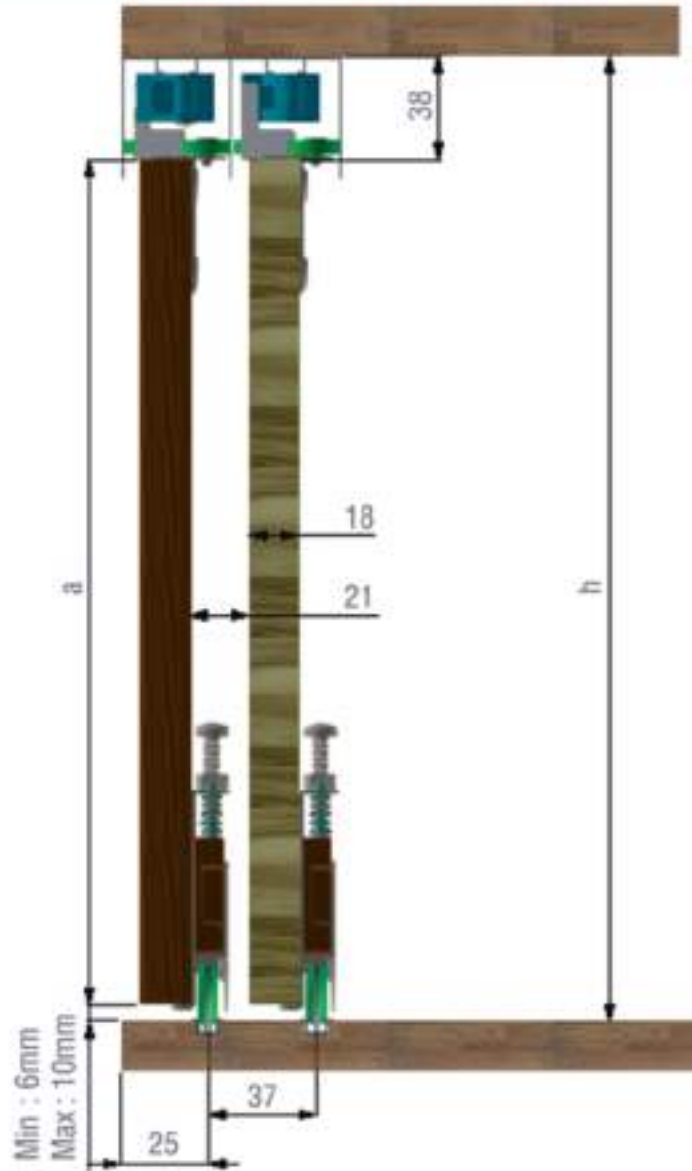

TSS-306

Alüminyum alt ve üst raylar
Aluminum bottom and upper rails
Алюминиевые направляющие нижний и верхний

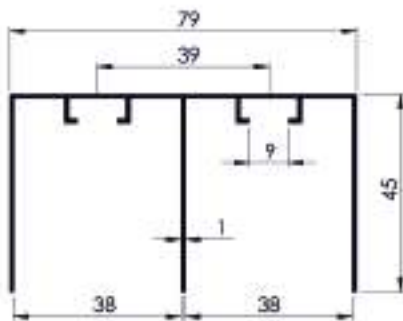

TAP-12171

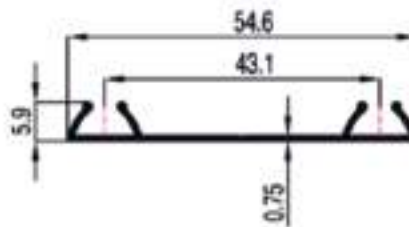

TAP-20091

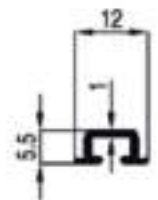

TAP-10391

TFR-601

Hız Ayarlı Fren
Speed adjustable (controlled) brake
Доводчик регулируемый



50 tk. / set. / комп.



Hız Ayarlı Fren
Ağırlık kapasitesi: 80 kg.
Speed adjustable (controlled) brake
Heavy duty doors up to 80 kg
Доводчик регулируемый
Нагрузка до 80 кг

TFR-602

Navalı Fren
Air brake
Доводчик пневмо



200 ad. / pcs. / шт.



Navalı Fren
Ağırlık kapasitesi: 80 kg.
Air brake
Heavy duty doors up to 80 kg
Доводчик пневмо
Нагрузка до 80 кг

TFR-603

Yağlı Fren
Oil brake
Доводчик масляной



200 ad. / pcs. / шт.



Yağlı Fren
Ağırlık kapasitesi: 80 kg.
Oil brake
Heavy duty doors up to 80 kg
Доводчик масляной
Нагрузка до 80 кг

TFR-605

Yağlı Kutu Fren
Oil brake soft
Доводчик масляной



60 tk / set. / комп.

Yağlı Kutu Fren
Ağırlık kapasitesi: 80 kg.
Oil brake soft
Heavy duty doors up to 80 kg
Доводчик масляной
Нагрузка до 80 кг

TPA-901

Pantolon askılığı
Trouser rack
Выдвижная вешалка для брюк



Ölçüler: 400 mm - 650 mm arası. Malzeme: Alüminyum borular, plastik kaplamalı; Renkleri: Gri ve Beyaz; Ağırlık kapasitesi: 15 kg. Kurulumu: Tabla altı ve yan dikmelerde montaj yapılmaktadır. Koli İçeriği: adedi ölçüye göre değişmektedir.

Product sizes ranging from 400 mm. up to 650 mm. Materials: Aluminium pipes, plastic coated; Rack colors: White and Grey; Heavy duty up to 15 kg; Installation: Below the panel (top mount) or side-mounted (with side attachment) ; Box content: number of pieces depends on Rack sizes.

Размеры: 400 мм - 650 мм. Материал: алюминиевые трубы с пластмассовым покрытием. Цвета: белый и серый; С мощностью нагрузки (грузоподъемность) массой до 15 кг; Установка (монтаж): Под панелью (верхнее крепление) или сбоку (с боковым креплением); Содержимое коробки: кол-во шт. зависит от размера вешалки.

TPA-902

Dolap içi pantolon askısı
Trousers rack with storage basket
Выдвижная вешалка для брюк с корзинной



Ölçüler: 500 mm - 750 mm arası; Renkleri: Gri ve Beyaz; Ağırlık kapasitesi: 15 kg. Kurulumu: Tabla altı ve yan dikmelerde montaj yapılmaktadır. Koli İçeriği: adedi ölçüye göre değişmektedir.

Product sizes ranging from 500 mm up to 750 mm ; Rack colors: Grey; Heavy duty up to 15 kg; Installation: Below the panel (top mount) or side-mounted (with side attachment) ; Box content: number of pieces depends on Rack sizes.

Размеры: 500 мм - 750 мм. Цвета: серый; С мощностью нагрузки (грузоподъемность) массой до 15 кг; Установка (монтаж): Под панелью (верхнее крепление) или сбоку (с боковым креплением); Содержимое коробки: кол-во шт. зависит от размера вешалки.

Alüminyum Ray Profilleri
Aluminum sliding rails track
Алюминиевый рельсово-роликовый направляющий профиль

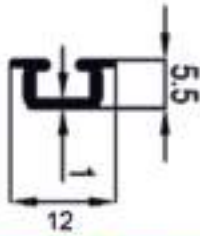

10391 = 0,075 Kg/Mt

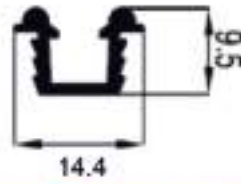

30011 = 0,125 Kg/Mt

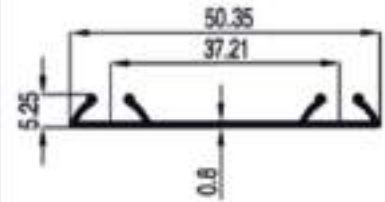

30121 = 0,171 Kg/Mt

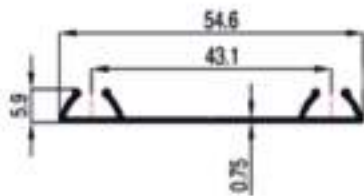

20091 = 0,178 Kg/Mt

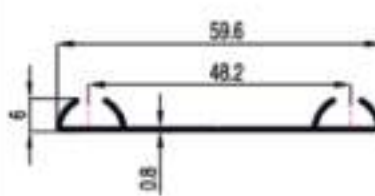

20101 = 0,215 Kg/Mt

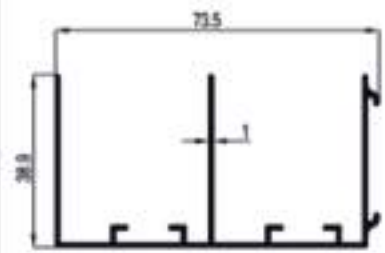

30171 = 0,585 Kg/Mt

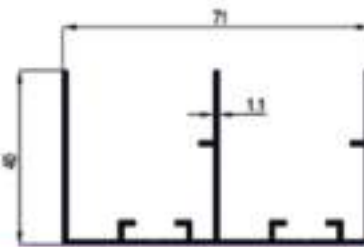

25091 = 0,685 Kg/Mt

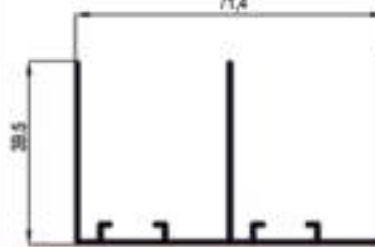

26451 = 0,578 Kg/Mt

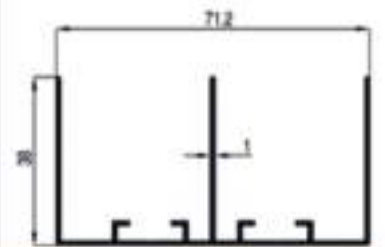

25511 = 0,592 Kg/Mt

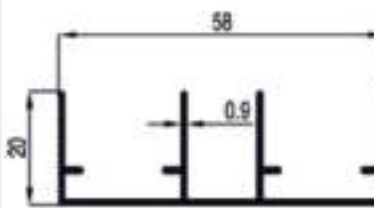

26391 = 0,380 Kg/Mt

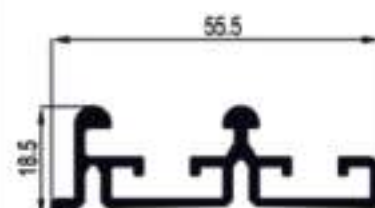

28201 = 0,625 Kg/Mt

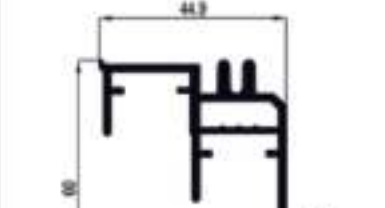

28211 = 0,975 Kg/Mt

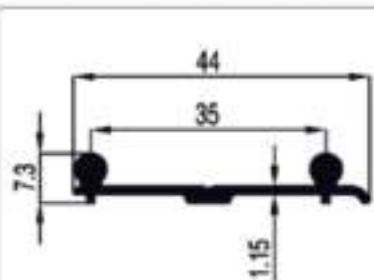

10591 = 0,285 Kg/Mt

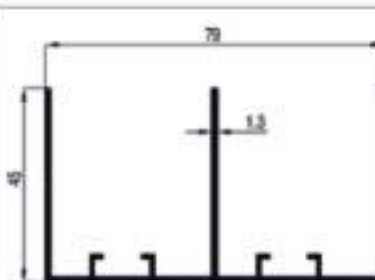

12171 = 0,845 Kg/Mt

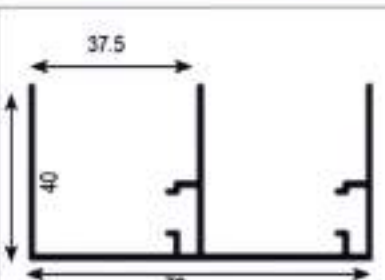

20571 = 0,895 Kg/Mt

TMR-100

Otomatik Açılır Masa Rayı Auto Extendable Table Rail

Направляющие для стола автоматические



28- 30 cm açılır kitabelere uygundur

Gövde Boyu : 84 cm

Hareket Mesafesi : 30 cm

Tam Boy : 95 cm

 : 4 tk.

Suitable for 28-30 cm insert

Assembled Size : 84 cm

Movement Distance : 30 cm

Full Size : 95 cm

 : 4 set.

Подходит для вставки 28-30 см

Размер в сборном виде : 84 см

Расстояние открытия : 30 см

Полный размер : 95 см

 : 4 к-т

TMR-105 EKO

Otomatik Açılır Masa Rayı Auto Extendable Table Rail

Направляющие для стола автоматические



28- 30 cm açılır kitabelere uygundur

Gövde Boyu : 84 cm

Hareket Mesafesi : 30 cm

Tam Boy : 95 cm

 : 4 tk.

Suitable for 28-30 cm insert

Assembled Size : 84 cm

Movement Distance : 30 cm

Full Size : 95 cm

 : 4 set.

Подходит для вставки 28-30 см

Размер в сборном виде : 84 см

Расстояние открытия : 30 см

Полный размер : 95 см

 : 4 к-т

TMR-200

Halatlı Masa Rayı Rope Table Rail

Механизм синхронный для стола



Gövde Boyu	: 67 cm
Hareket Mesafesi	: 42 cm
Tam Boy	: 88 cm
	: 12 tk.

Assembled Size	: 67 cm
Movement Distance	: 42 cm
Full Size	: 88 cm
	: 12 set.

Размер в сборном виде	: 67 см
Расстояние открытия	: 42 см
Полный размер	: 88 см
	: 12 к-т

TMR-210

Halatlı Masa Rayı Rope Table Rail

Механизм синхронный для стола



Gövde Boyu	: 72 cm
Hareket Mesafesi	: 47 cm
Tam Boy	: 95 cm
	: 12 tk.

Assembled Size	: 72 cm
Movement Distance	: 47 cm
Full Size	: 95 cm
	: 12 set.

Размер в сборном виде	: 72 см
Расстояние открытия	: 47 см
Полный размер	: 95 см
	: 12 к-т

TMR-220

Halatlı Masa Rayı Rope Table Rail

Механизм синхронный для стола



Gövde Boyu	: 77 cm
Hareket Mesafesi	: 52 cm
Tam Boy	: 100 cm
	: 12 tk.

Assembled Size	: 77 cm
Movement Distance	: 52 cm
Full Size	: 100 cm
	: 12 set.

Размер в сборном виде	: 77 см
Расстояние открытия	: 52 см
Полный размер	: 100 см
	: 12 к-т

TMR-230

Halatlı Masa Rayı Rope Table Rail

Механизм синхронный для стола



Gövde Boyu	: 84 cm
Hareket Mesafesi	: 52 cm
Tam Boy	: 125 cm
	: 12 tk.

Assembled Size	: 84 cm
Movement Distance	: 52 cm
Full Size	: 125 cm
	: 12 set.

Размер в сборном виде	: 84 см
Расстояние открытия	: 52 см
Полный размер	: 125 см
	: 12 к-т

TMR-240

Halatlı Masa Rayı Rope Table Rail

Механизм синхронный для стола

M A S A
R A Y L A R I

T A B L E
R A I L S

Н а п а в л я ю щ и е
д л я с т о л о в



Gövde Boyu	: 100 cm
Hareket Mesafesi	: 68 cm
Tam Boy	: 140 cm
	: 10 tk.

Assembled Size	: 100 cm
Movement Distance	: 68 cm
Full Size	: 140 cm
	: 10 set.

Размер в сборном виде	: 100 см
Расстояние открытия	: 68 см
Полный размер	: 140 см
	: 10 к-т

TMR-250

Halatlı Masa Rayı Rope Table Rail

Механизм синхронный для стола

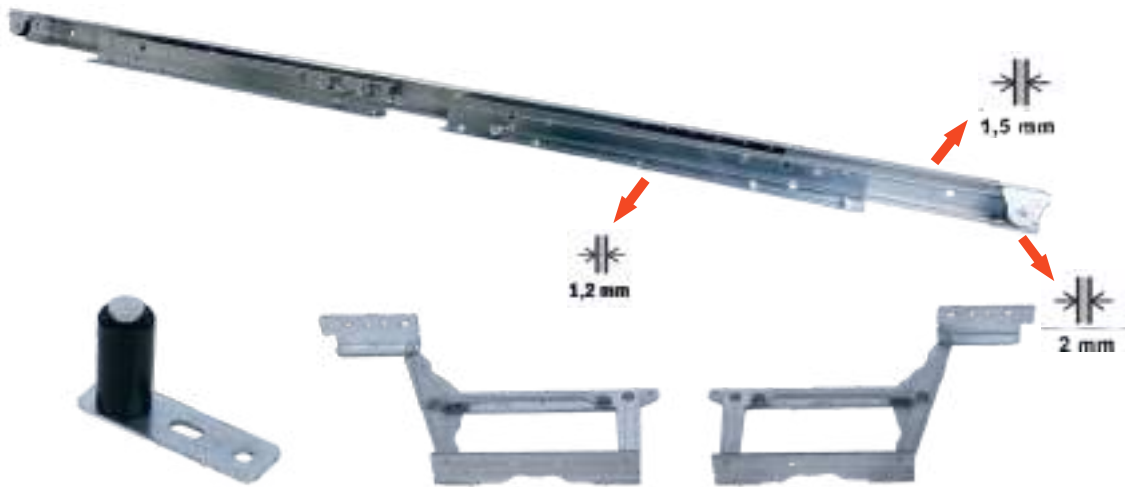

Gövde Boyu	: 77 cm
Hareket Mesafesi	: 51-52 cm
Tam Boy	: 100 cm
	: 10 tk.

Assembled Size	: 77 cm
Movement Distance	: 51-52 cm
Full Size	: 100 cm
	: 10 set.

Размер в сборном виде	: 77 см
Расстояние открытия	: 51-52 см
Полный размер	: 100 см
	: 10 к-т

TMR-300

Kelebek Masa Rayı
Butterfly Table Rail
Механизм для стола



26-32 Kitabe Açar	
Kasa İç Ölçüsü	: 55 cm
	: 6 tk.

26-32 Opening an Insert	
Case Interior Size	: 55 cm
	: 6 tk.

Открытие вставки 26-32 см	
Внутренний размер корпуса	: 55 см
	: 6 к-т

TMR-310

Kelebek Masa Rayı
Butterfly Table Rail
Механизм для стола

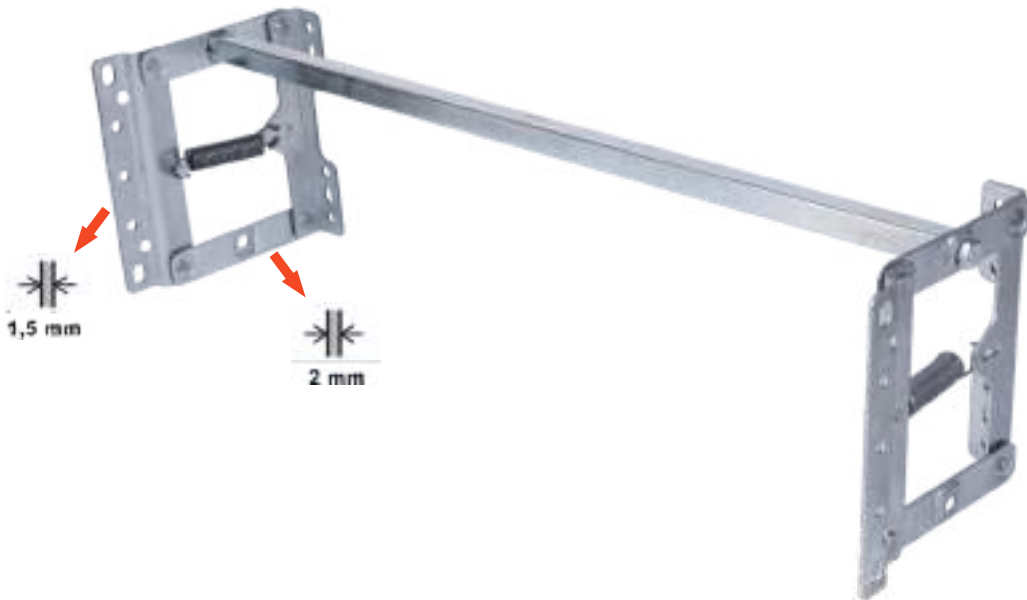

33-42 Kitabe Açar	
Kasa İç Ölçüsü	: 66 cm
	: 6 tk.

33-42 Opening an Insert	
Case Interior Size	: 66 cm
	: 6 tk.

Открытие вставки 33-42 см	
Внутренний размер корпуса	: 66 см
	: 6 к-т

TME-405

Masa Bağlantı Aparatı
Table Bracket 6 Pieces
Крепеж для стола 6 шт.



TME-410

Orta Kapak Destek Elemanı
Middle Cover Support Element
Крепеж для вставки



 : 250 ad. / 250 pcs. / 250 шт.

TME-415

Orta Kapak Hareket Mili
Middle Cover Drive Shaft
Направляющий уголок для вставки



 : 500 ad. / 500 pcs. / 500 шт.

TME-420

Orta Kapak Hareket Mili Yatağı
Middle Cover Drive Shaft Bearing
Планка для направляющей уголка для вставки



 : 500 ad. / 500 pcs. / 500 шт.

TME-425

Kırma Menteşe
Break Hinge
Петля



 : 100 ad. / 100 pcs. / 100 шт.

TME-430 Metal Kavalye
Metal Pipe
Металлический дюбель



: 3000 tk. / 3000 set. / 3000 K-T

TME-435 Alüminyum Çerçeve Köşe
Aluminum Frame Corner
Уголок их алюминия



: 1000 ad. / 1000 pcs. / 1000 шт.

TME-440 Masa Köşe Sacı (1,5 mm)
Table Corner Sheet
Угол для крепления опоры к царге



: 250 ad. / 250 pcs. / 250 шт. 1,5 mm

TME-445 Masa Köşe Sacı (2 mm)
Table Corner Sheet
Угол для крепления опоры к царге



: 200 ad. / 200 pcs. / 200 шт. 2 mm

TME-450 40x65 Çerçeve Köşe Bağlantı
Frame Corner Connection 40x65 mm
Крепеж угловой 28-30 mm



: 250 ad. / 250 pcs. / 250 шт.

TME-455 41x65 Çerçeve Köşe Bağlantı
Frame Corner Connection 41x65 mm
Крепеж угловой 28-30 mm



: 250 ad. / 250 pcs. / 250 шт.

TME-465 **Oval Askı Flanşı**
Oval flange
 Флянец для Овальной Трубы



TME-470 **6x13 Metal Zamak Dübeli**
6x13 Metal Zamak Dowel
 Дюбель из замак (ЦАМ)



TME-480 **Sehpa Köşe Bağlantı Sacı**
Coffee Table Corner Connection Sheet
 Угол для крепления опоры к царге
 (журнальный столик)

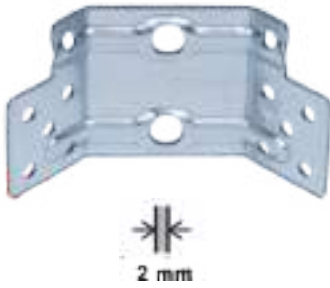

: 250 ad. / 250 pcs. / 250 шт.

TME-485 **Sehpa Köşe Bağlantı Sacı**
Coffee Table Corner Connection Sheet
 Угол для крепления опоры к царге
 (журнальный столик)



: 250 ad. / 250 pcs. / 250 шт.

TME-500 **Ayak Bağlantı Sacı M8**
Foot Plate M8
 Планка для крепления опоры



: 300 ad. / 300 pcs. / 300 шт.

TME-505 **Ayak Bağlantı Sacı M10**
Foot Plate M10
 Планка для крепления опоры



: 300 ad. / 300 pcs. / 300 шт.

TME-510

25x50 L Gönye
25x50 L Miter
Крепеж Г-образный



 : 1500 ad. / 1500 pcs. / 1500 шт.

TME-520

Masa Destek Makarası
Table Support Roller
Опорный ролик стола



 : 500 ad. / 500 pcs. / 500 шт.

TME-521

23x30x30 L Gönye
23x30x30 L Miter
Крепеж Г-образный



 : 1000 ad. / 1000 pcs. / 1000 шт.

TME-522

L Gönye
L Miter
Крепеж Г-образный



 : 1000 ad. / 1000 pcs. / 1000 шт.

TME-530

25x25 Beyaz Plastik L Köşe
White Plastic L Corner
Уголок пластиковый Г-образный белый



 : 1000 ad. / 1000 pcs. / 1000 шт.

TME-535

25x25 Metal L Köşe
Metal L Corner
Уголок металлический Г-образный



 : 1000 ad. / 1000 pcs. / 1000 шт.

TME-540

Beyaz Plastik Kedi Dili
Plastic Tongue
Пластиковая планка



TME-541

Siyah Plastik Kedi Dili
Plastic Tongue
Пластиковая планка



TME-545

Metal Kedi Dili
Metal Tongue
Пластиковая планка





TİMLİNE MOBİLYA EKİPMANLARI SAN. VE TİC. A.Ş.

MERKEZ:

**İkitelli O..B Saraçlar Sitesi 7. Blok
No: 8/1 Başakşehir / İstanbul / Türkiye**

ÜRETİM/FABRİKA:

**Topçular Mah. Ferhatpaşa Cad.
Üretmen İş Merkezi C Blok No: 6/19-20-21-22-23
Eyüpsultan / İstanbul / Türkiye**

Tel: +90 (212) 544 36 20

Fax: +90 (212) 576 67 17

info@timeline.com.tr

www.timeline.com.tr

